

Mobiles Pflanzregal Magrethe bauen

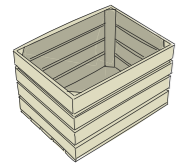

BUILDIFY PRODUKTE



3 x **BUILDIFY** Obstkiste mittel, unbehandelt, 44x28x33 cm

WEITERE MATERIALIEN

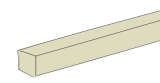

4 x **Kanholz Fichte/Tanne**, 54x54x2500 mm

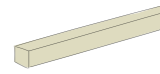

2 x **Quadratstab** 40x40x900 mm



2 x **Tarrox Transport-Lenkrolle**, 140 kg, Totalfeststeller 80x108x32 mm



2 x **Tarrox Transport-Geräte-Lenkrolle, mit Platte**, bis 140 kg, 80x108x32 mm,



2 x **Lochplattenwinkel** 60x60x40x2,5 mm verzinkt

WERKZEUGE

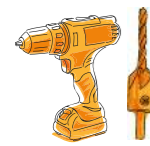

Akku-Bohrschrauber
- Vohrbohrer mit Senker Ø 3,2 - 12 mm
- Bithalter mit Bits T25, T30, PZ2



Schleifpapier K 120



Schleifklotz



Japansäge

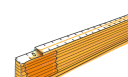

Meterstab



Bleistift



Cutter



Schreinerwinkel



Tacker

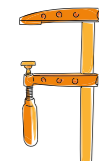

Schraubzwingen



Kreppband

HOLZSCHUTZ

Speziell für Holz im Außenbereich empfehlen wir einen einmaligen Vorstrich mit HORNACH Holzgrundierung außen als perfekte Vorbereitung für schützende und schöne Anstriche. Für hervorragende Wetterbeständigkeit sind anschließend mindestens zwei Anstriche mit HORNACH Holzlasur Plus farblos erforderlich. Bei allen Produkten sind die Herstellerangaben zu Verarbeitung und Trocknungszeiten zu beachten.

FARBICHE GESTALTUNG

Du brauchst mehr Farbe? Natürlich kannst Du die Möbel mit HORNACH Lack und Lasur auch in Deiner Lieblingsfarbe streichen.

FESTER, EBENER UNTERGRUND

Werden die Möbel auf dem Rasen oder einem anderen organischen Untergrund aufgestellt? Dann sollten für einen stabilen Stand sowie zum Schutz vor Feuchtigkeit und Schimmel Steinplatten o. Ä. untergelegt werden.

SICHERHEIT

Bitte beachte die Sicherheitshinweise am Ende dieser Anleitung.

Anleitung in 11 Schritten

FOLLOW YOUR BEAT



Material für das mobile Pflanzregal zuschneiden

Fertige die Zuschnitte der Platten, Bretter und Stäbe für das mobile Pflanzregal nach folgender Materialliste an. Alle Zuschnitte werden an den Schnittkanten mit 120er Schleifpapier gebrochen, d. h. im 45°-Winkel angeschliffen.

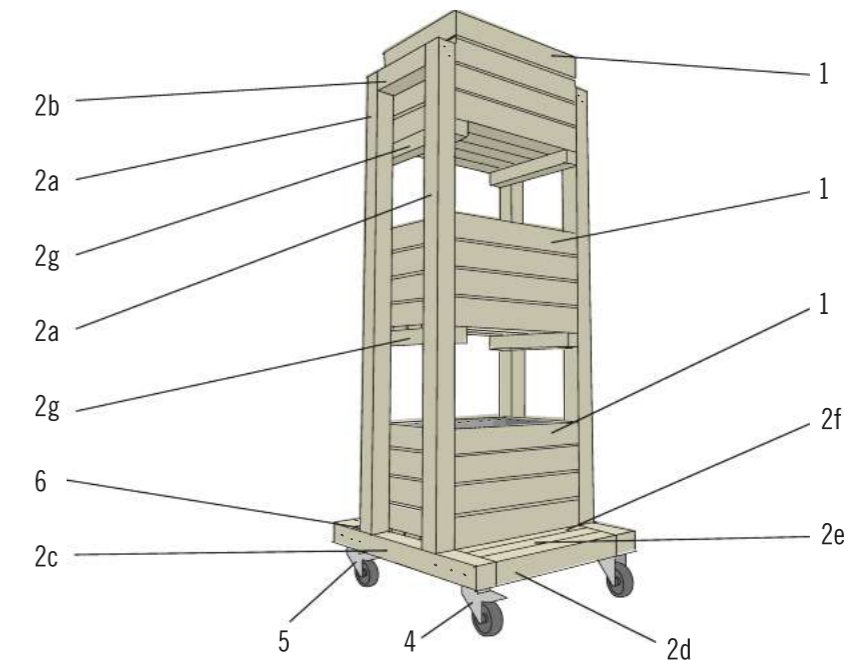

Nr.	Material	Menge	Zuschnitt
1	Obstkiste mittel	3	
2a	Kanholz 54x54 mm	4	1240 mm
2b	Kanholz 54x54 mm	2	222 mm
2c	Kanholz 54x54 mm	2	626 mm
2d	Kanholz 54x54 mm	2	440 mm
2e	Kanholz 54x54 mm	2	440 mm
2f	Kanholz 54x54 mm	2	440 mm
2g	Quadratstab 40x40 mm	4	330 mm
4	Lenkrolle mit Feststeller	2	
5	Lenkrolle	2	
6	Lochplattenwinkel	2	

Universalschrauben Variante „gerade Kisten:

60 x JD Plus **Universalschraube Senkkopf** m. I-Stern 4x25 mm galv. verzinkt,
12 x JD Plus **Universalschraube Senkkopf** m. I-Stern 5x45 mm, galv. verzinkt
24 x JD Plus **Universalschraube Senkkopf** m. I-Stern 5x80 mm, galv. verzinkt
28 x JD Plus **Universalschraube Senkkopf** m. I-Stern 6x100 mm galv. verzinkt

Universalschrauben Variante „geneigte Kisten:

60 x JD Plus **Universalschraube Senkkopf** m. I-Stern 4x25 mm galv. verzinkt
32 x JD Plus **Universalschraube Senkkopf** m. Pozidriv 4x40 mm gal. verzinkt gelb chromatiert
8 x JD Plus **Universalschraube Senkkopf** m. I-Stern 5x80 mm galv. verzinkt
28 x JD Plus **Universalschraube Senkkopf** m. I-Stern 6x100 mm galv. verzinkt

16 x **Spanplattenschraube** Pan-Head TX 4x30 mm galv.

16 x **Spanplattenschraube** Fischer Power-Fast II Pan-Head TX 5x50 mm galv. verzinkt

16 x **Unterlegscheibe** DIN 9021, 5,3 mm galv.verzinkt

1 x **PVC-Teichfolie** 0,5 mm, 8x30 m, schwarz 1 m² (Meterware)