

Himmelbett

Armor

Das Schloss für Königinnen und Könige der Nacht kannst Du Dir locker selbst errichten. Als Basis dienen stabile Paletten, darauf erhebt sich das Gerüst aus gehobelten Kanthölzern – und darüber als Krönung ein romantischer Himmel. Ideale Voraussetzungen, um auf Wolke Sieben zu schweben.

Wie alles bei BUILDIFY ist auch ARMOR traumhaft leicht selber zu bauen.



Himmelbett Armor



Anleitung in 14 Schritten

FOLLOW
YOUR
BEAT

BUILDIFY PRODUKTE

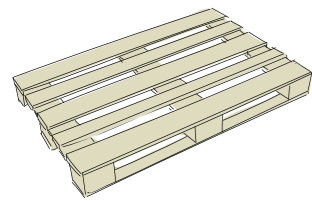

3 x BUILDIFY Möbelpalette
gehobelt
144x800x1200 mm

WEITERE MATERIALIEN

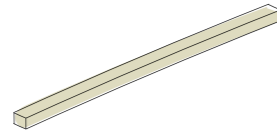

10 x **Kantholz** 54x54x2500 mm Fichte gehobelt
Zuschnitt auf:
4 x 54x54x1200 mm
4 x 54x54x1800 mm
2 x 54x54x1942 mm
2 x 54x54x2050 mm

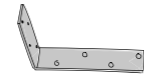

8 x **Balkenwinkel** 200x200x40 mm,
galv. gelb verzinkt

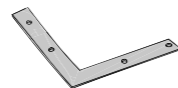

4 x **Eckwinkel** quadratisch 200x200x30 mm,
sendzimirverzinkt



80 x **Universalschraube Senkkopf**
m. I-Stern 4,5x35 mm
12 x **Universalschraube Senkkopf**
m. I-Stern 5,0x100 mm

WERKZEUGE

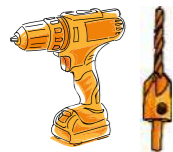

Bohrschrauber
Vorbohrer mit
Senker
Ø 4,5 mm

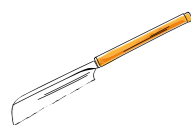

Holzäge



Farbroller

FARBliche GESTALTUNG

HORNbach Vorstreichfarbe
1 x Farbton „grau“ – 750 ml
1 x Farbton „grau“ – 375 ml

HORNbach PU Acryllack seidenmatt
1 x Farbton „RAL 7016 anthrazit grau“ – 750 ml

Hinweise:

Speziell bei hellen Farbtönen wird ein zwei-
facher Anstrich mit HORNbach Vorstreichfarbe
empfohlen. Damit wird das Durchschlagen
von Holzinhaltstoffen verhindert und bräun-
lichen, unschönen Flecken vorgebeugt. Bei
allen Produkten sind die Herstellerangaben zu
Verarbeitung und Trocknungszeiten zu beachten.

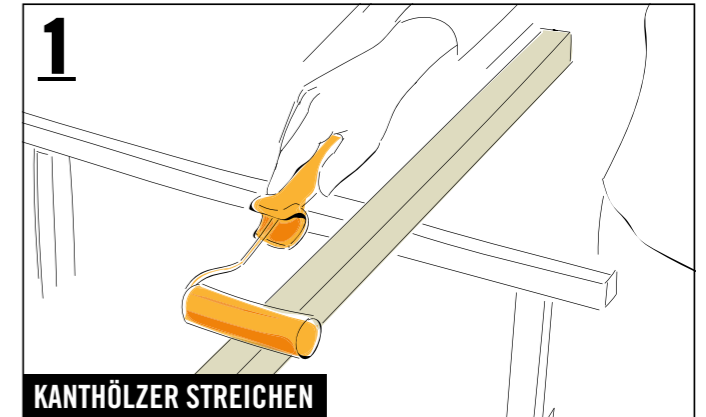
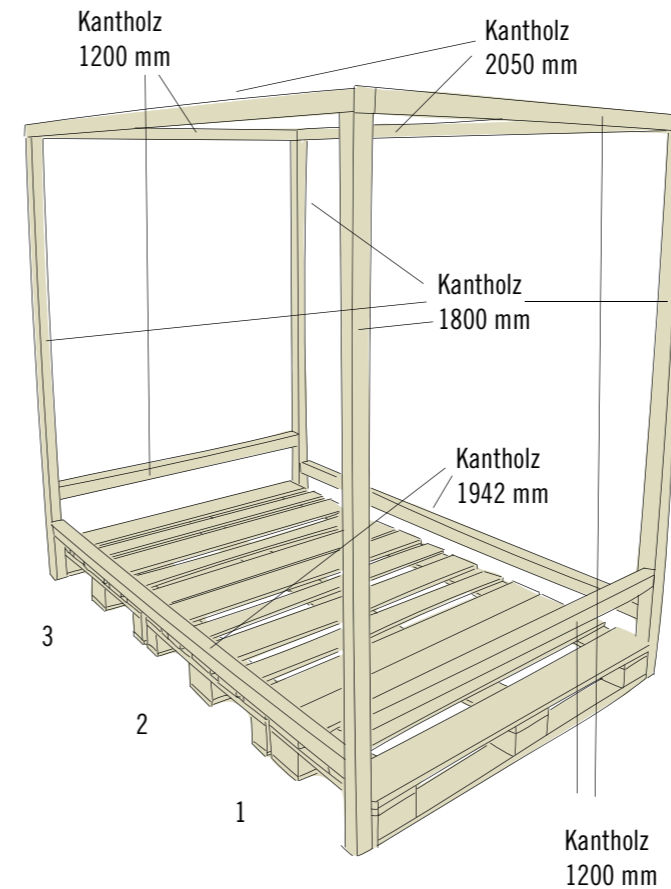

Bitte die Hinweise zur Vorbehandlung des Holzes unter „Farbliche Gestaltung“ beachten. Danach die Kanthölzer von allen Seiten mit dem Farbroller mit der Farbe „RAL 7016 anthrazit grau“ streichen.

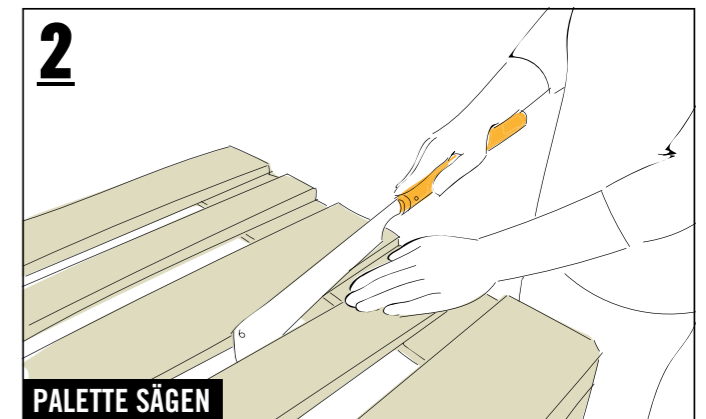

Die Palette direkt hinter der dritten Leiste bündig durchsägen. Dann wird der dreistrebige Palettenteil weiterverarbeitet und der zweistrebige Palettenteil beiseitegelegt.

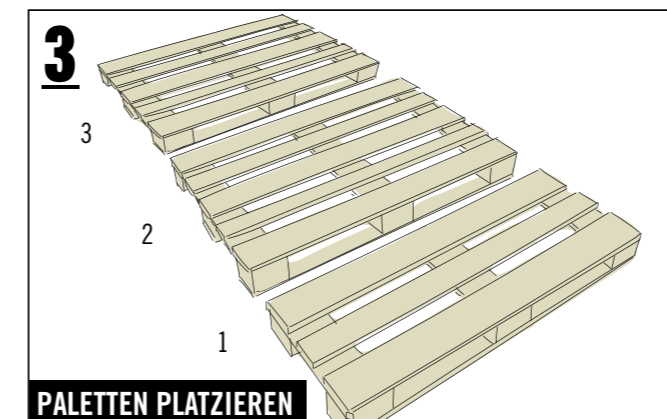

Die Paletten nebeneinander platzieren.

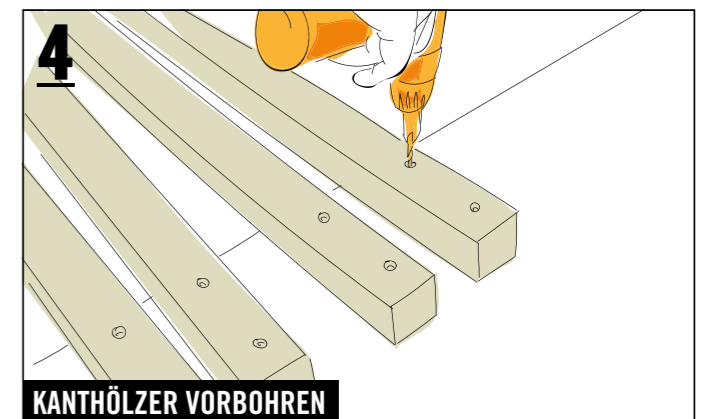

Die vier langen Kanthölzer (54x54x1800 mm) an einer Seite mit den Abständen 30 mm und 110 mm zum Rand vorbohren.

SICHERHEIT

Bitte beachte die Sicherheitshinweise am Ende dieser Anleitung.

Himmelbett Armor



FOLLOW
YOUR
BEAT

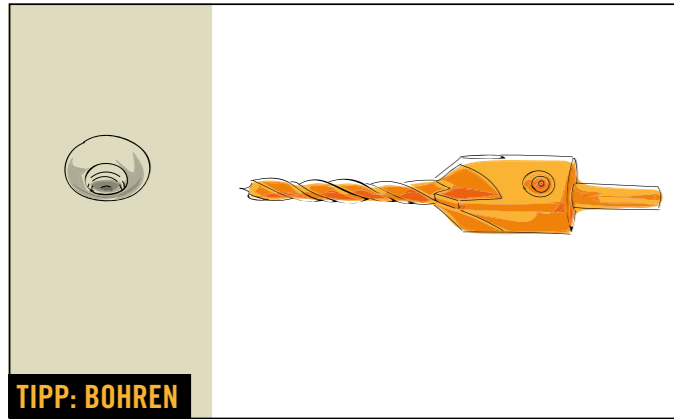

TIPP: BOHREN

Für das Bohren empfiehlt sich ein Bohrer mit Senker. Dieser sorgt für ein konisches Bohrloch, in dem die Schrauben später perfekt versenkt werden können. Der Schraubenkopf steht dadurch nicht über und Du vermeidest Risse im Holz!

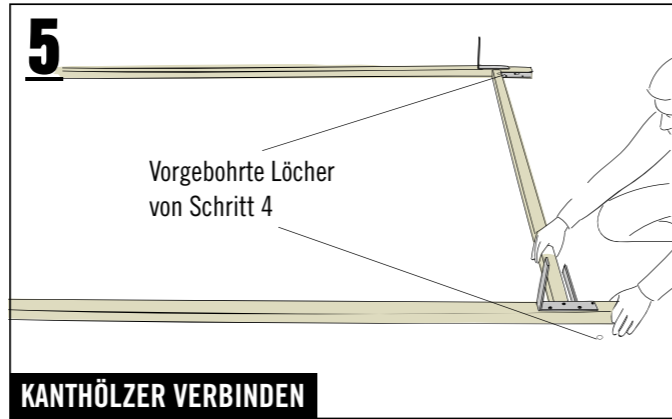

5

Vorgebohrte Löcher
von Schritt 4

KANTHÖLZER VERBINDEN

Die Kanthölzer (54x54x1942 mm) zwischen den Kanthölzern (54x54x1800 mm) platzieren (zur Orientierung siehe Skizze bei Schritt 4) ...

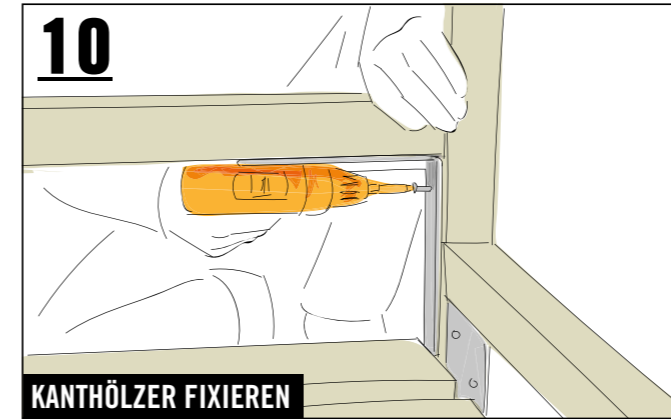

10

KANTHÖLZER FIXIEREN

Anschließend mit jeweils vier Schrauben (4,5x35 mm) an den Kanthölzern (54x54x1800 mm) fixieren.

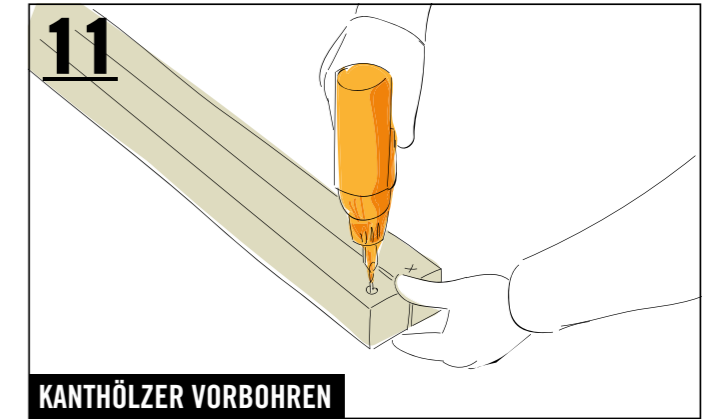

11

KANTHÖLZER VORBOHREN

Die beiden Kanthölzer (54x54x2050 mm) 25 mm vom Rand mittig an beiden Seiten vorbohren.

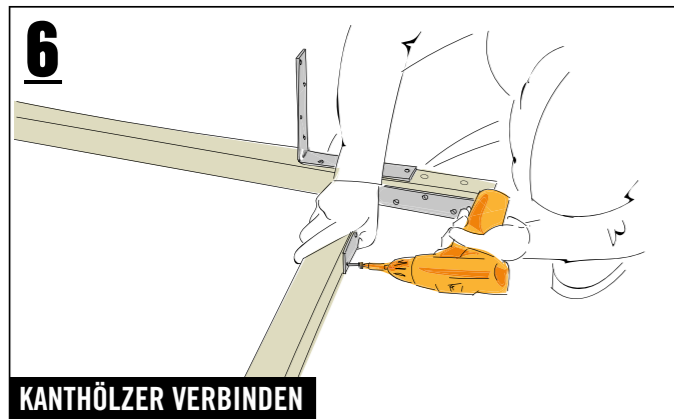

6

KANTHÖLZER VERBINDEN

... und jeweils mit einem Balkenwinkel verbinden. Den Winkel hierbei bündig am Holzende platzieren und mit je acht Schrauben (4,5x35 mm) fixieren.

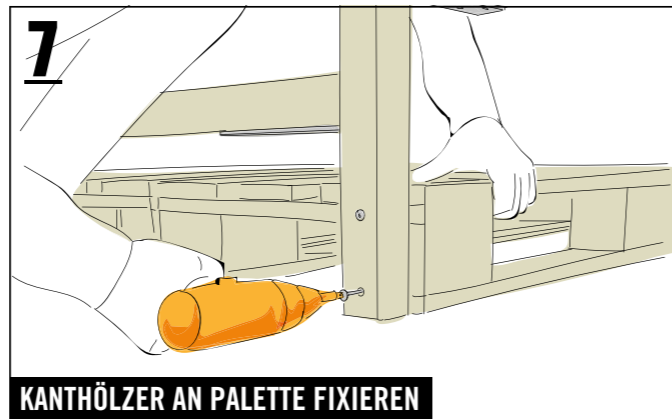

7

KANTHÖLZER AN PALETTE FIXIEREN

Die vier Kanthölzer (54x54x1800 mm) an den vorgebohrten Stellen mit insgesamt acht Schrauben (5,0x100 mm) an den Paletten (Längsseiten) fixieren.

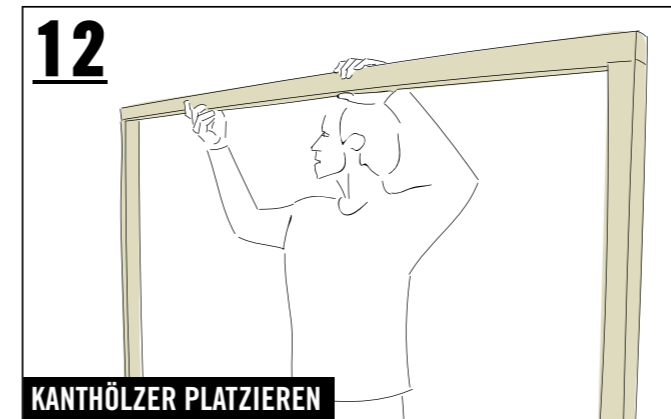

12

KANTHÖLZER PLATZIEREN

Anschließend diese auf den Kanthölzern (54x54x1800 mm) platzieren ...

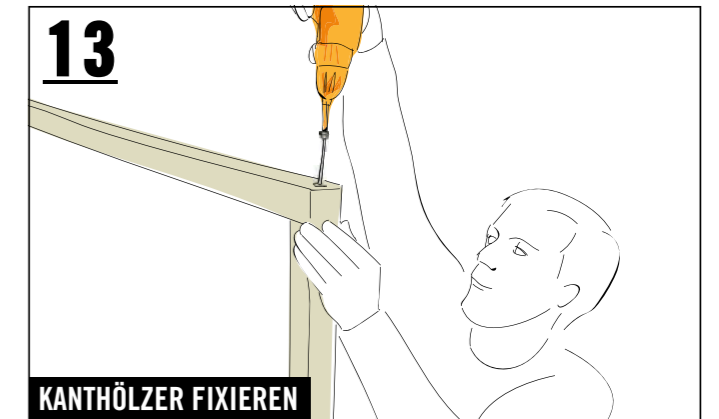

13

KANTHÖLZER FIXIEREN

... und mit je einer Schraube (5,0x100 mm) an den Kanthölzern (54x54x1800 mm) fixieren.

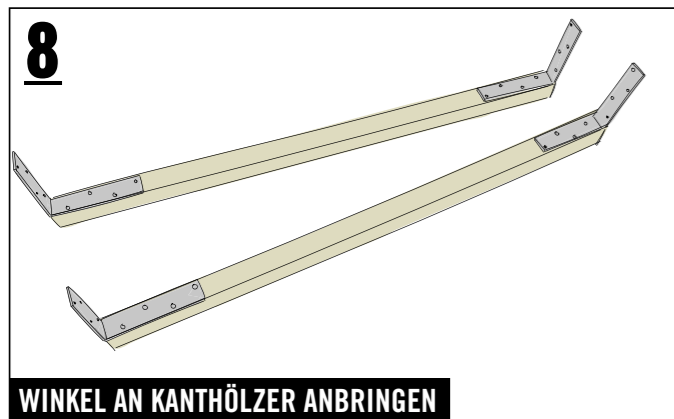

8

WINKEL AN KANTHÖLZER ANBRINGEN

An zwei Kanthölzer (54x54x1200 mm) je zwei Balkenwinkel anbringen und mit je vier Schrauben (4,5x35 mm) fixieren.

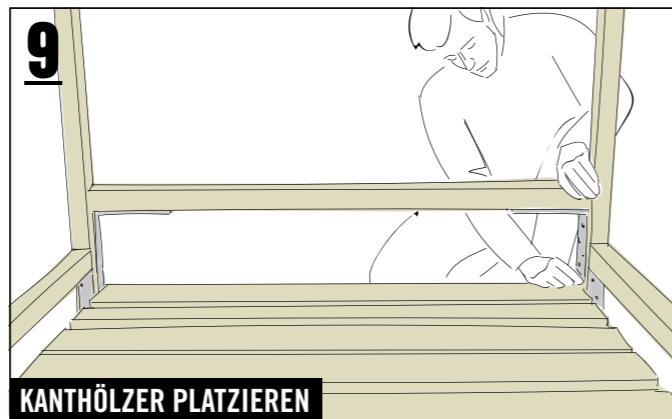

9

KANTHÖLZER PLATZIEREN

Die beiden Kanthölzer nun an den Bettenden so platzieren, dass die Winkel auf der Palette aufsetzen.

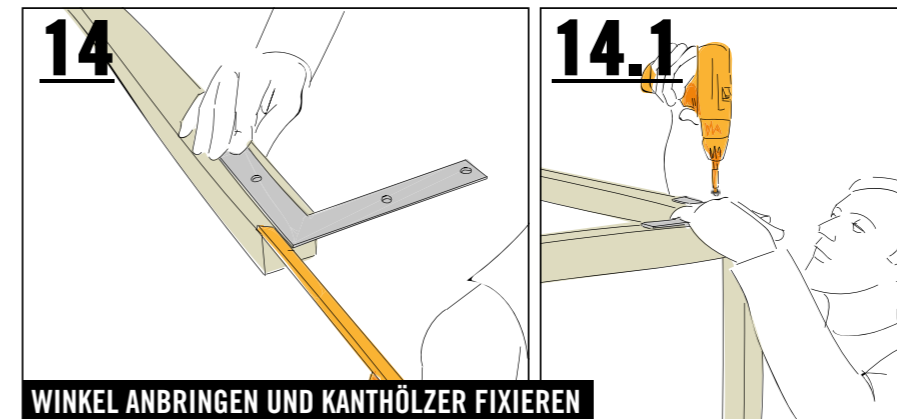

14

WINKEL ANBRINGEN UND KANTHÖLZER FIXIEREN

Die vier Eckwinkel mit einem Überstand von 40 mm zum Ende des Kantholzes (54x54x1200 mm) auf den Kanthölzern (54x54x2050 mm) platzieren und mit je vier Schrauben (4,5x35 mm) fixieren (siehe Schritt 14.1).

14.1

ART. NR.	BEZEICHNUNG
6386900	BUILDIFY Möbelpalette gehobelt, 144x800x1200 mm
1001338	Kantholz 54x54x2500 mm Fichte gehobelt
2880628	Balkenwinkel 200x200x40 mm, galv. gelb verzinkt
733686	Eckwinkel quadratisch 200x200x30 mm
7817943	Universalschraube Senkkopf m. I-Stern 4,5x35 mm galv. verzinkt gelb chromatiert
7817956	Universalschraube Senkkopf m. I-Stern 5,0x100 mm galv. verzinkt gelb chromatiert
5870212	Vorstreichfarbe grau 750 ml
5870211	Vorstreichfarbe grau 375 ml
8735664	Buntlack PU Acryllack seidenmatt RAL 7016 anthrazit grau 750 ml

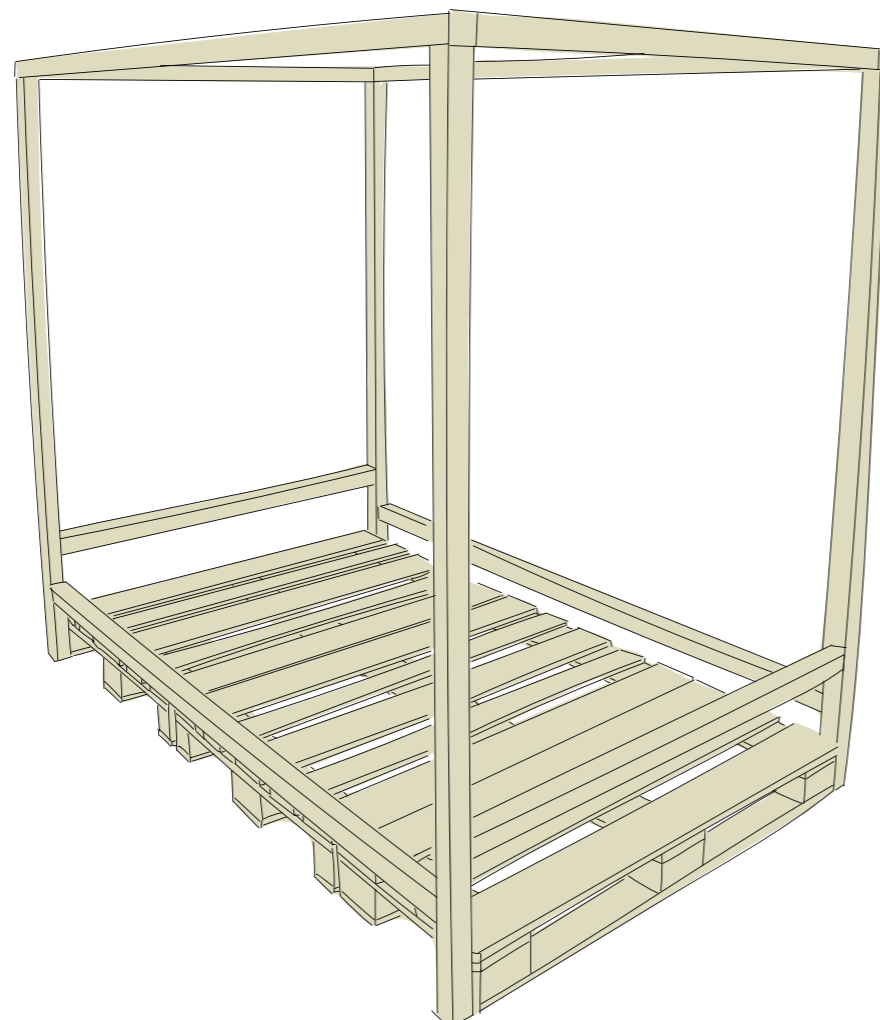

Wichtig! Bitte lies Dir diese Informationen sorgfältig durch.

Diese Anleitung wurde mit größtmöglicher Sorgfalt erstellt, kann aber immer nur ein mögliches Vorgehen aufzeigen. Eigene Fähigkeiten daher realistisch einschätzen und bei Unsicherheit unbedingt fachmännischen Rat hinzu ziehen! HORNBACH haftet nicht bei Fehlgebrauch von Materialien und Werkzeugen sowie bei nicht sach- und fachgerechter Montage.

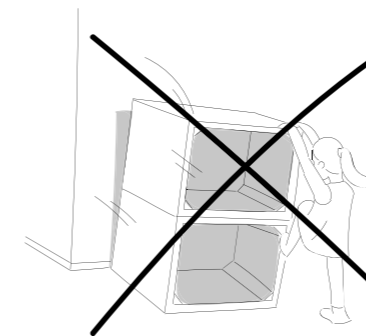

Beispielabbildung

1. Keines der Möbelstücke darf zum Klettern oder Turnen benutzt werden. Um Sturzunfällen vorzubeugen, insbesondere Kindern das Risiko bewusst machen.
2. Bei allen Arbeitsschritten geeignete Schutzausrüstung tragen.
3. Sägeraue Oberflächen vor dem Möbelbau abschleifen, um Verletzungen (z. B. Splitter) vorzubeugen.
4. Alle Kanten sind optimalerweise mit einer Oberfräse (Fräser mit Mindestradius 3 mm) zu bearbeiten. Sollte keine Oberfräse vorhanden sein, muss die Kante von Hand auf einen Mindestradius von 2 mm geschliffen werden.
5. Wird das Möbelstück für das Kinderzimmer gebaut, für Kinderspielzeug geeignete Lacke verwenden. Diese sind mit dem abgebildeten Logo (siehe links) gekennzeichnet.

