

Vordach "Orleans"

MONTAGEANLEITUNG

Die vorliegende Anleitung beschreibt in Stichpunkten die Montage der folgenden Vordächer:

Vordach "Orleans"

Sie ist nur für Personen gedacht die mit den Grundsätzen der Vordachmontage sowie den geltenden Sicherheitsrichtlinien vertraut sind.

Lesen Sie die Anleitung vor der Montage des Vordaches sorgfältig durch.

Werkzeug:

- Schlagbohrmaschine
- Schlitz-Schraubendreher
- Schraubenschlüssel SW 13 mm
- Innensechskantschlüssel: 6 mm
- Hammer
- Wasserwaage
- Steinbohrer, \varnothing je nach Wahl der Wandbefestigung
- Versiegelungsmasse

Alle Bauteile der Vordächer sind so weit wie möglich vormontiert.

Das Befestigungsmaterial zur Wandbefestigung ist **nicht** im Lieferumfang enthalten. Art und Ausführung der Wandbefestigung ist vom zuständigen Fachbauleiter festzulegen.

Vordach mit Eindeckung

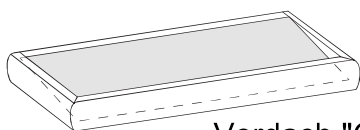

Vordach "Orleans"

Vordach "Orleans"

Lieferumfang

- Vordach
- Montagerahmen
- Klemmhalter (Anzahl abhängig von der Vordachbreite)
- Glasleiste
- Dichtbleche

Vorbereitungen:

① Montagerahmen vom Vordach abschrauben.

② Eindeckung entfernen

- Steckdichtung der Eindeckung aus dem Wandprofil entfernen.
- Transportsicherungen an der vorderen Wasserrinne mit Schraubendreher aushebeln.
- Eindeckung entfernen.

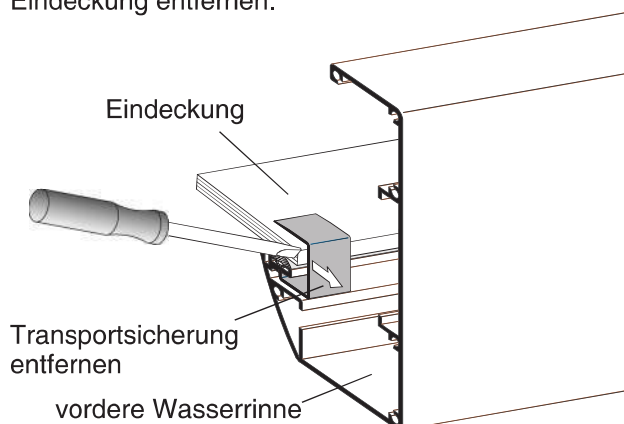

Vordachmontage:

① Montagehöhe des Vordaches anzeichnen

- Montagehöhen anzeichnen.
H = Höhe von OKFF bis zur Oberkante des unteren Montagerahmens.

② Montagerahmen ausrichten und festschrauben.

- Vor dem Anbringen der Montagerahmen, Wand im Montagebereich auf Ebenheit und Lotreichtigkeit prüfen.
- Montagerahmen an der Markierung ausrichten und Befestigungspunkte anzeichnen.
- Wandbefestigung einbringen und Montagerahmen verschrauben.

③ Klemmhalter montieren:

- Klemmhalter an den Gewindebohrungen und der Unterkante des Montagerahmens ausrichten.
- Befestigungspunkte anzeichnen.
- Wandbefestigung einbringen und Klemmhalter verschrauben.

④ Vordach montieren:

Hinweis:

Das Vordach muß während dieser Montage-Phase im vorderen Dachbereich abgestützt werden.

- Vordach mit dem Wandprofil auf die seitlichen Stehbolzen des Montagerahmens setzen.
- Unterlegscheiben auf die Stehbolzen auflegen und das Vordach durch Aufschrauben der Muttern fixieren.
- Die inneren Befestigungsschrauben einsetzen.
- Alle Muttern und Befestigungsschrauben festdrehen.

Hinweis:

Das Wandprofil des Vordaches rastet automatisch auf die Klemmhalter auf.

⑤ Vordach "Orleans"

- Eindeckung einlegen.
- Glasleiste über die Unterkante der Eindeckung legen und in die Profilierung der vorderen Wasser- rinne einklipsen (siehe Detail).
- Steckdichtung in die Profilierung des Wandprofils eindrücken.

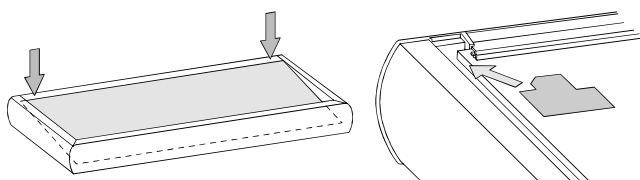
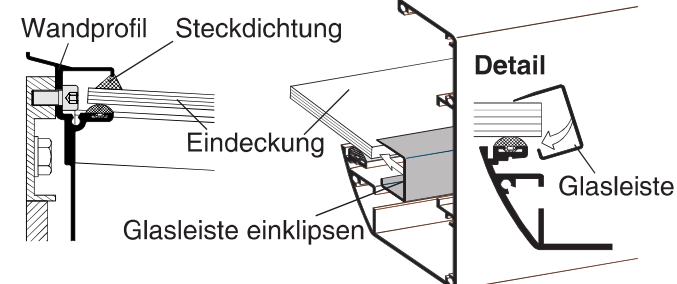

Montagerahmen anbringen

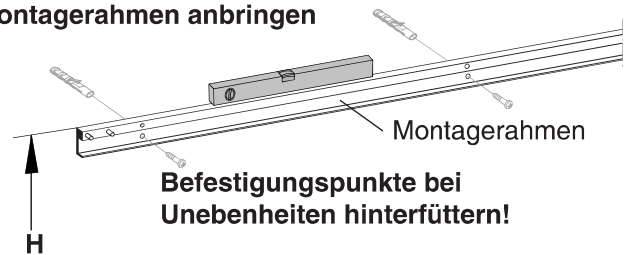

Klemmhalter montieren

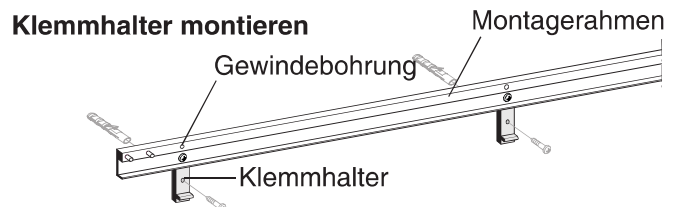

Befestigungsschrauben (M8; SW 6 mm)

Montagerahmen

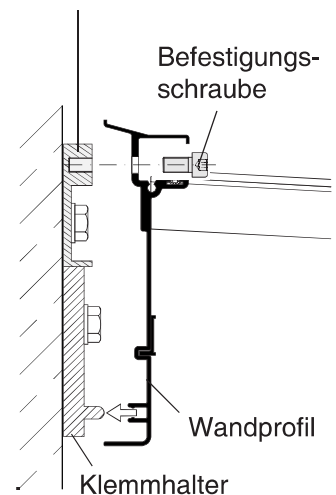

⑥ Abschließende Arbeiten

- Die zur Lieferung gehörenden Dichtbleche beidsei-
 tig einsetzen.
- Oberkante des Wandanschlußprofils und die noch
 offenen Fugen an den Anschlußplatten mit Versie-
 gelungsmasse abdichten.