



HMP 135L

**D EG - Konformitätserklärung**

Wir erklären in alleiniger Verantwortung, daß dieses Produkt mit folgenden EG-Richtlinien übereinstimmt: 98/37/EG, 73/23/EWG, 89/336/EWG und 2000/14/EG.

**F Declaration de conformité pour la CEE**

Nous déclarons en responsabilité seule, que ce produit correspond aux règles suivantes: 98/37/EG, 73/23/CEE, 89/336/CEE et 2000/14/EG.

**GB EC - Declaration of conformity**

We declare under our sole responsibility, that this product is in accordance with the following directives: 98/37/EG, 73/23/CEE, 89/336/CEE and 2000/14/EG.

**I CEE - Dichiarazione di Conformità**

Dichiariamo sotto la ns. piena responsabilità, che questo prodotto è corrispondente alle seguenti normative CEE: 98/37/EG, 73/23/CEE, 89/336/CEE e 2000/14/EG.

**E Declaración de conformidad CE**

Por la presente declaramos en propia y única responsabilidad que este producto concuerda con las siguientes directrices de la CE: 98/37/EG, 73/23/CEE, 89/336/CEE y 2000/14/EG.

**DK EF - Overensstemmelseserklæring**

Vi erklærer som encensvarlig, at dette produkt er i overensstemmelse med følgende EF direktiver: 98/37/EG, 73/23/EØF, 89/336/EØF og 2000/14/EG.

**NL EEG - Conformiteitsverklaring**

Wij verklaren alleen verantwoordelijk, dat dit produkt in overeenstemming zijn met de volgende richtlijnen: 98/37/EG, 73/23/EEG, 89/336/EEG en 2000/14/EG.

**N EU - Konformitetserklæring**

Vi erklærer herved at dette produktet stemmer overens med følgende EU - regler: 98/37/EG, 73/23/EØF, 89/336/EØF og 2000/14/EG.

**S EG - Direktivförklaring**

Vi intygar härmed, på eget ansvar, att denna produkt överensstämmer med följande EG - direktiv: 98/37/EG, 73/23/EWG, 89/336/EWG och 2000/14/EG.

**SF Selvitys EU - säädösten vastaavuudesta**

Ilmoitamme täten, täydellä vastuulla, että tämä tuote on EU - direktiivien 98/37/EG, 73/23/EWG, 89/336/EWG ja 2000/14/EG mukainen.

ALTRAD-Lescha  
Josef-Drexler-Str. 8  
D-89331 Burgau/Schw.

Cédric Kamerer  
Geschäftsführer



401982

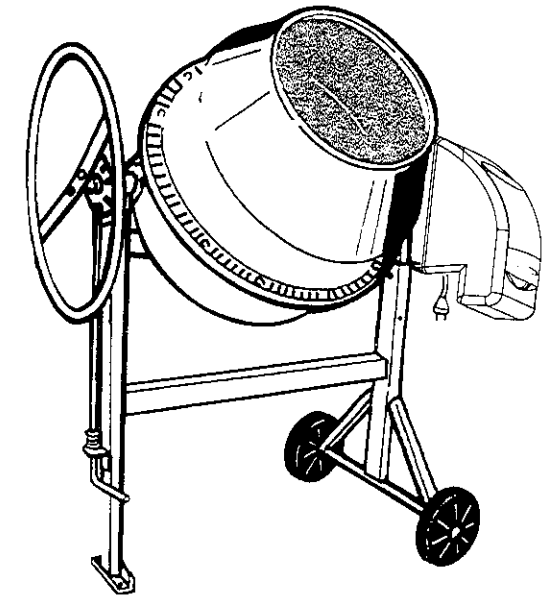
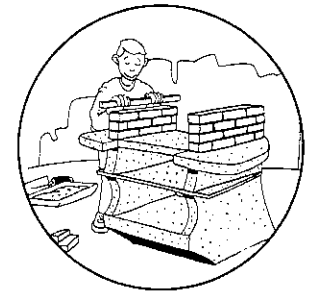
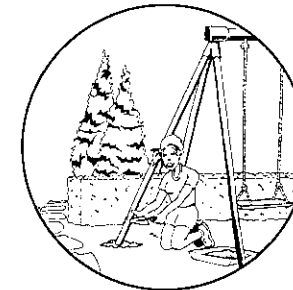
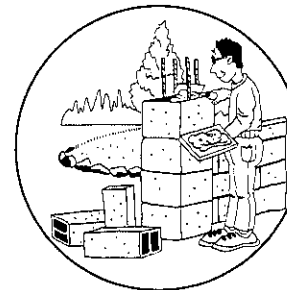
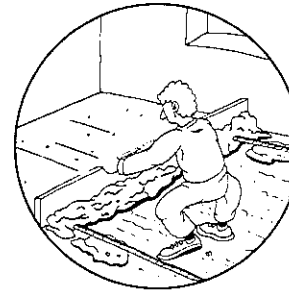
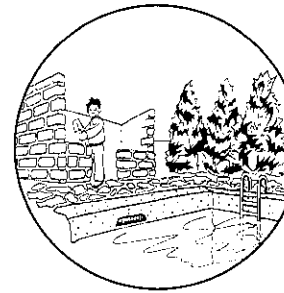

**HMP 135L**

*Der ideale  
Mischer für den Heimwerker*

# BEDIENUNG - PFLEGE - EINZELTEILE BETONMISCHMASCHINEN HMP 135L

**D**



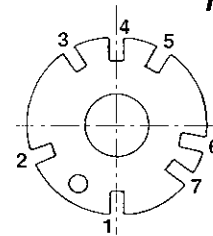

TECHNISCHE DATEN		HMP 135 L
Fassungsvermögen	L	130
Mischkapazität	L	110
Elektromotor 230V/50Hz	W	700
L	mm	1220
B	mm	700
H	mm	1280
Rad, Durchm.	ø mm	200
Gewicht mit Elektromotor	kg	48,5

## HERSTELLUNG VON MÖRTEL UND BETON



Die Rasterscheibe zur Einstellung der Mischtrommelneigung ermöglicht 7 Rasterpositionen:

- Position 1 Öffnen der Mischtrommel nach oben.
- Position 2 Mischen linksseitig.
- Position 3 Entleeren/Ruhestellung linksseitig.
- Position 4 Öffnen der Mischtrommel nach unten.
- Position 5 Entleeren/Ruhestellung rechtsseitig.
- Position 6 und 7 Mischen rechtsseitig.

Dosierung für laufenden Beton und Mörtel (mit einem 25 kg Zementsack).			
	Sand 	Kies 	Wasser 
<b>BETON</b>	30 L	60 L	Etwa 13 L
<b>MÖRTEL</b>	60 L	-	Etwa 13 L

•Stellen Sie die gewünschte Neigungsrichtung der Mischtrommel (nach rechts oder nach links) ein. Neigungswinkel im Horizontalbereich bewirken eine bessere Durchmischung, bringen allerdings eine Verringerung der Kapazität mit sich.

•Bringen Sie zunächst ein kleines Volumen Wasser in die Mischtrommel ein, fügen Sie das erforderliche Quantum Zement zu den Zuschlagstoffen (Kies oder Sand) und beschicken Sie damit die Trommel. Geben Sie dann während des Beschickens weiterhin Wasser zu.

•Die Tabelle S. 1 gibt Auskunft über die

Dosierungen. Bei der Wassermenge handelt es sich um unverbindliche Angaben; sie können je nach Feuchtegehalt der Zuschlagstoffe variieren. Die Tabellenwerte tragen also den Charakter unverbindlicher Empfehlungen, für die der Hersteller keine Gewähr übernimmt (1 Schaufel = 4 Liter ; 1 Schubkarren = 60 Liter).

•Lassen Sie die Mischmaschine etwa 1 Minute lang laufen, um eine gute Durchmischung zu erzielen.

Es handelt sich um unverbindliche Angaben, für die der Hersteller keine Gewähr übernimmt.

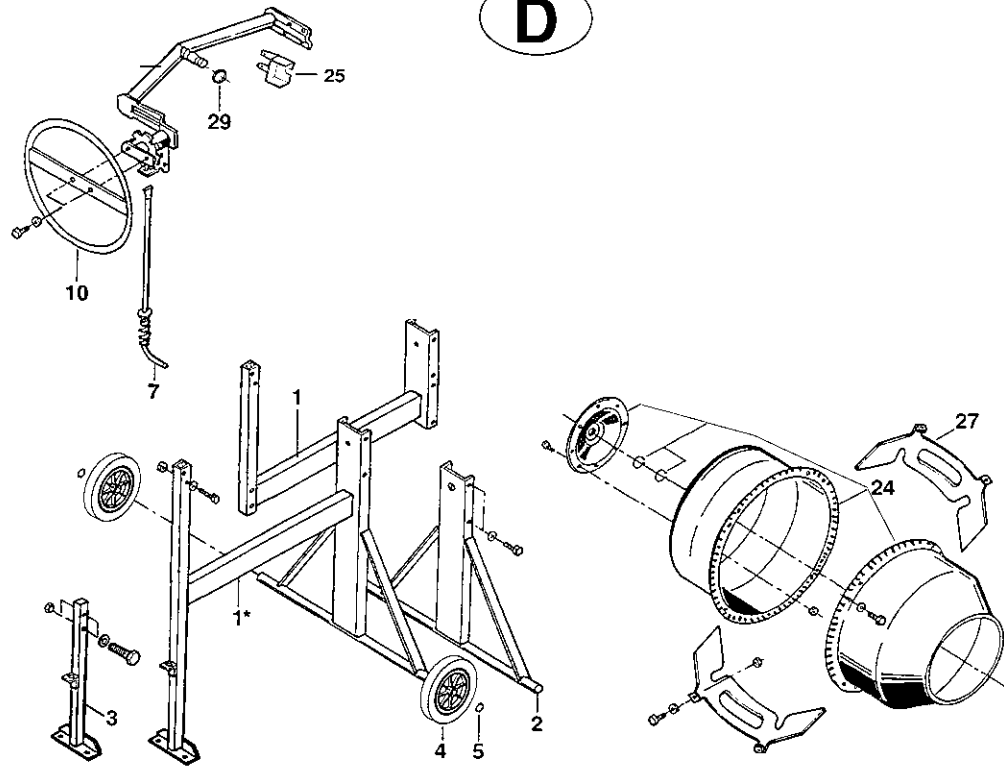
**D**

Zeich	Qtät	HMP 135L	Bezeichnung
1	1	90391006	Montagerahmen
1*	1	650435	Montagerahmen
2	1	90391002	Hinterer Stützfuß
3	1	90391001	Vorderer Stützfuß
4	2	90331009	Rad/Gummi
5	2	90009911	Scheibe
7	1	401881+401882	Verriegelungssystem
8	1	90399106	Bügel
10	1	90393013	Abnehm. Drehrad
11	1	46976	Ritzel
13	1	401984	Antriebsachse

Zeich	Qtät	HMP 135L	Bezeichnung
24	1	401262	Trommel kompl.
25	1	90399113	Schutzhalbteil
27	2	21295	Mitnehmerblech
29	1	394030	Gummidichtung

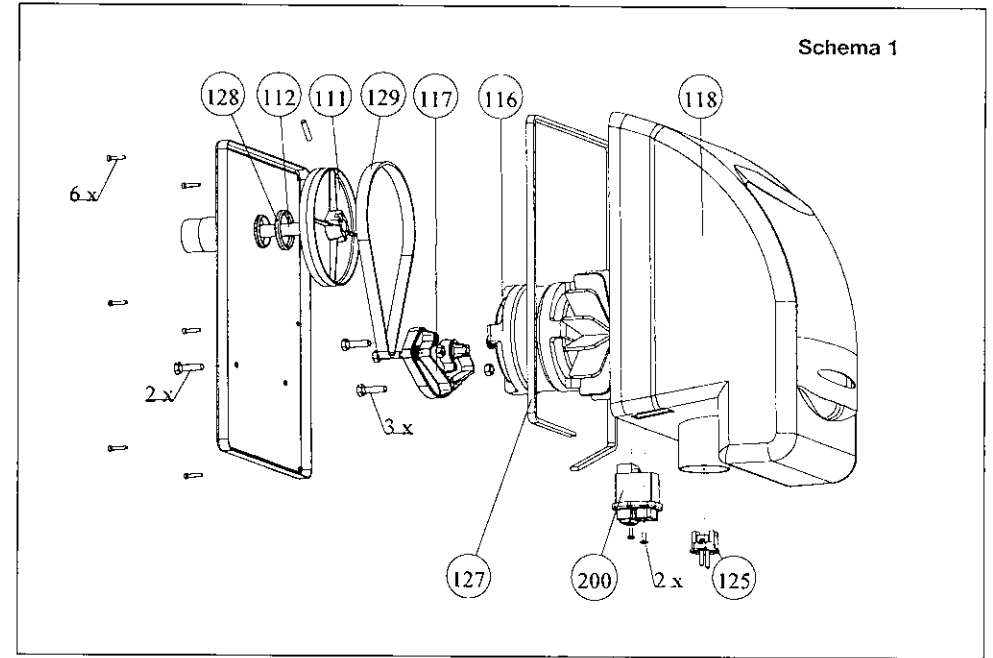
**D**

← B xxx	#
111	GN 800 030
117	GN 590 004
118	GN 593 004
125	GN 562 005
127	GN 592 003
128	GN 543 000
129	GN 531 001
200	GN 562 078

116	700 W	GN 561 031
-----	-------	------------

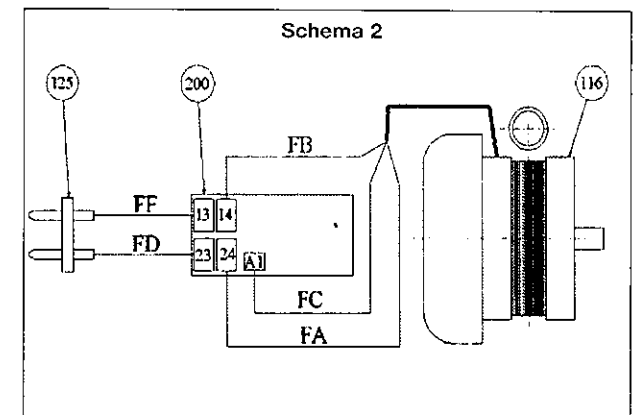

**D**

## ■ BETRIEBNAHME

Stellen Sie die Mörtelmischmaschine auf festem, ebenen Untergrund auf, um eine gute Standfestigkeit zu gewährleisten. Räumen Sie das Umfeld der Maschine frei von sämtlichen Gegenständen, um ein Unfallrisiko zu vermeiden.

### Bevor Sie die Maschine einschalten, überprüfen bzw. beachten Sie bitte :

- Die Netzspannung beträgt 230 V (anliegend an zwei Leiterphasen).
- Die Mindestkapazität muß 5 Ampere entsprechen.
- Der Stromkreis muß mit Sicherungen bzw. einem Schutzschalter gesichert werden (FI).
- Die Personen müssen weder direkt in Kontakt mit der Maschine sein noch sich in unmittelbarer Nähe aufhalten und sich davon versichern, daß kein Werkzeug gegen die Maschine gelehnt ist.
- Sie benötigen ein Stromzuführungskabel mit Gummischlauchleitung H 07 RN-F oder gleichwertiger Bauart mit 2 Leiterphasen (Querschnitt 1,5mm<sup>2</sup>).
- Die maximale Länge beträgt 50 m (Material der Klasse II, kein Nulleiter). Bei Kabellängen über 50 m ist ein größerer Leiterquerschnitt erforderlich.
- Alle Schutzvorrichtungen der Maschine müssen vorhanden und in ordnungsgemäßem Zustand sein.

### WICHTIGE BEMERKUNGEN

- Der gesamte Motorblock ist ausgestattet mit Doppelisolierung der Klasse II und IP 45-Schutz (allseitigem

Spritzwasserschutz), einem elektromagnetischen Schalter sowie einem thermischen Abschalter.

- **ACHTUNG !** Vermeiden Sie es, die Maschine im Leerlauf zu betreiben. Das führt zu Überhitzung des Motors.

### EMPFEHLUNGEN UND SICHERHEITSBESTIMMUNGEN

- Bei eingeschalteter Maschine darf keinesfalls Kabel auf der Trommel aufgerollt bleiben; dies führt zu großen Spannungsabfällen und zur Beschädigung des Motors.
- Kommen Sie nicht mit Kopf oder Händen oder Werkzeugen in das Innere der Mischtrommel, solange die Maschine läuft.
- Öffnen Sie niemals die Schutzhaube solange die Maschine nicht vom Netz getrennt ist.
- Schalten Sie die Betonmischmaschine aus und trennen Sie die Maschine vom Netz bei jedem Eingriff, gleich welcher Art.
- Setzen Sie die Maschine niemals in Gang, wenn Schutzvorrichtungen fehlen.
- Verwenden Sie die Betonmischmaschine nur für Baustoffe. Von der Verwendung für jegliche Gemische anderer Art, z.B. Chemikalien, ist abzuraten.
- Schlagen Sie niemals mit Werkzeug auf die Mischtrommel.
- Verwenden Sie beim Auswechseln defekter Teile niemals markenfremde Ersatzteile.

**D**

## ■ PFLEGE

- Nach jeder Benutzung, reinigen Sie das Innere der Mischtrommel mit einer Schaufel Kies und Wasser.
- **ACHTUNG !** Vor jeder Außenpflege die Maschine ausschalten und vom Netz trennen. Wenn ein Wasserstrahl bzw. ein Hochdruckstrahl benutzt wird, achten Sie bitte darauf, daß kein Wasser in den Motor spritzt.
- Ölen Sie von Zeit zu Zeit das Lager der Schwenkachse durch die dafür vorgesehene Öffnung.
- Die Wälzlager der Mischtrommel und des Antriebsritzels sind wartungsfrei, Schmierstoffe sind hier nicht erforderlich.
- Der Zahnkranz ist aus hochbeständigem, verschleißfestem Verbundmaterial gefertigt, er ist wartungsfrei, braucht nicht geschmiert zu werden und trägt wirksam zum Lärmschutz bei.

**Vor dem Öffnen der Verkleidung Netzstecker ziehen. Der Mischer darf nur mit vollständig geschlossener Verkleidung betrieben werden. Achtung ! Schutzisolierte Maschine. Schutzklasse II bleibt nur erhalten, wenn bei Reparatur Originalisierstoffteile verwendet und Isolationsabstände nicht verändert werden.**

## ■ WARTUNG

Das Antriebsritzel der Mischtrommel und der Treibriemen sind Verschleißteile. Um jegliche Ausfälle/Stillstandszeiten zu vermeiden, sollten Sie am besten ein entsprechendes Ersatzteil vorrätig haben.

## ■ ERSATZTEILE

Ersatzteilbestellungen richten Sie bitte unter Angabe des Typs und der Typen-Nr. der

Betonmischmaschine (s. Typenschild auf der Motorhaube) sowie der gewünschten Anzahl, der Artikelbezeichnung und der Artikel-Nr. der betreffenden Teile an den Vertragshändler.

## ■ VERÄNDERUNGEN AN DIESEM ERZEUGNIS

Wir sind stets um die Erhöhung der Qualität und der Effektivität unserer Erzeugnisse bemüht und behalten uns daher das Recht vor, für die laufende Serie am hier beschriebenen Produkt Veränderungen vorzunehmen.

## ■ GARANTIE

Der Hersteller garantiert Ihre Betonmischmaschine für 12 MONATE auf der Grundlage von dem Einkaufstag. Diese Garantie sichert den Freiersatz der fehlerhaften Stücke infolge eines Konstruktionsfehlers oder eines Materialfehlers. Der Hersteller vorbehaltet sich das Recht die Fehlstücke zu begutachten. Keine Garantie ist vereinbart für die Fehlerhaftigkeiten wegen : einer ungeschickten Handhabung, einer schlechten Benutzung, des Gebrauchs von fremden Ersatzteilen oder eines schlechten Unterhaltungszustand.

**Der Hersteller lehnt die Verantwortung ab im Falle der Nichteinhaltung den Empfehlungen und Sicherheitsbestimmungen.**